

SUNNY CON TELO AUTO-TENSIONATO



SMART 

- SISTEMA SOLARE INTEGRATO
- CON TELO A TRIPLO STRATO
- CON TELO MICROFORATO

SCHEDA TECNICA ILLUSTRATIVA



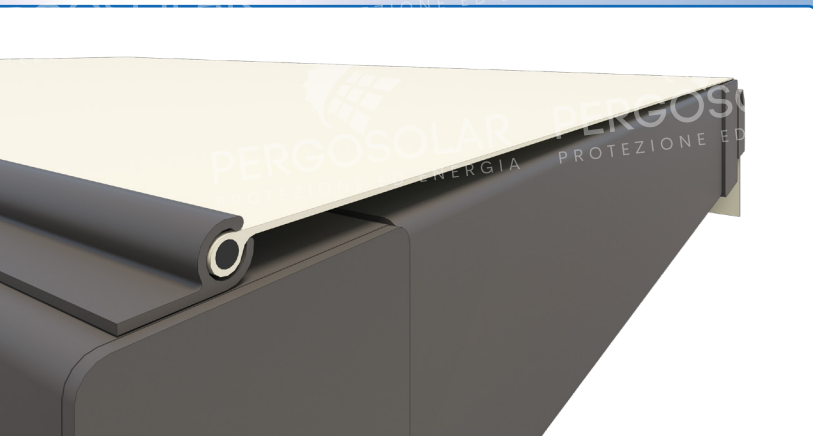

SISTEMA DI TENSIONAMENTO DEL TELO

Il telo è messo in tensione mediante un sistema regolabile. Il terminale posteriore garantisce un deflusso regolare delle acque.

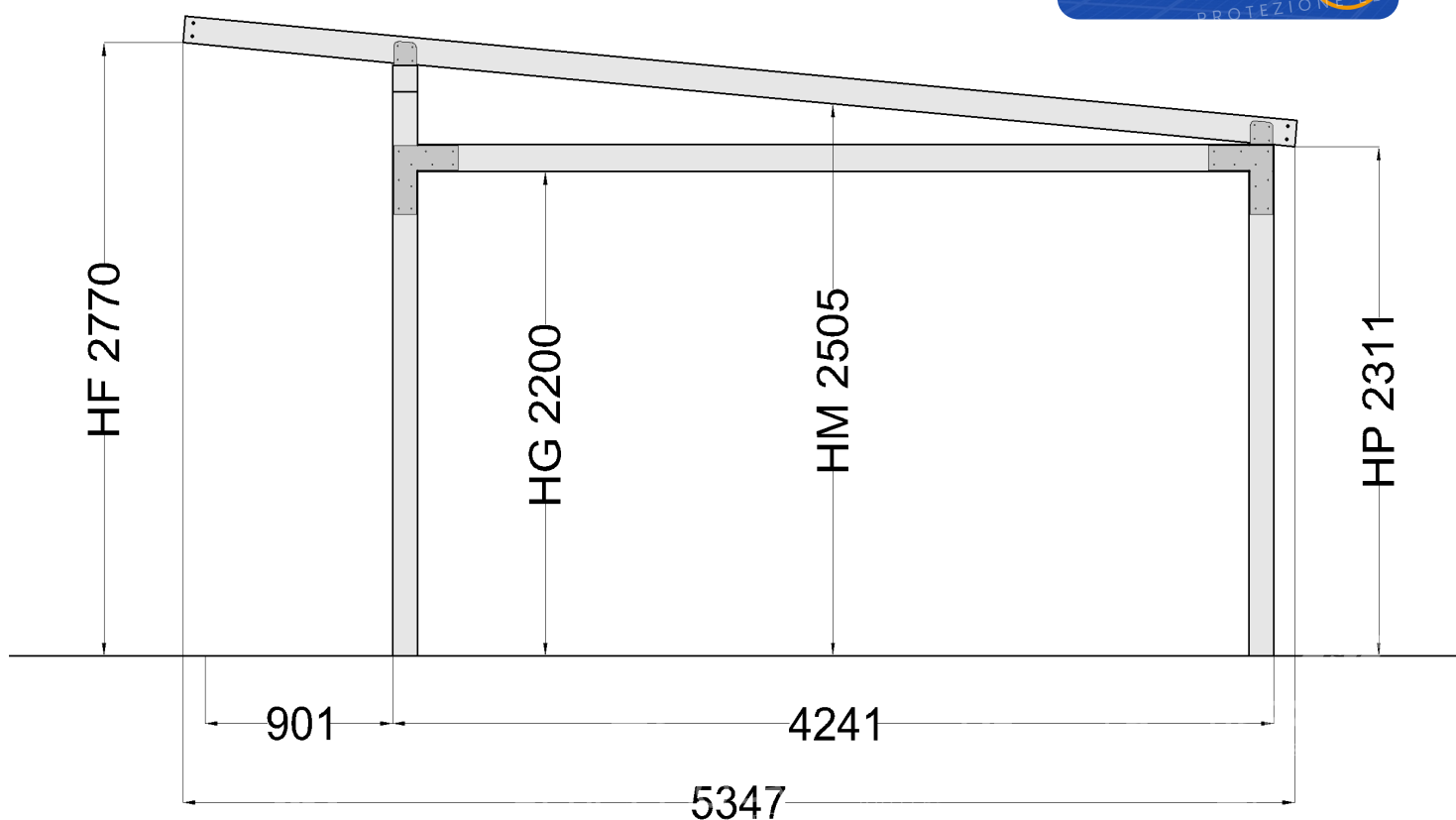

Pergola con telo triplo strato / microforato



CARPORT CON TELO

Modello dalle linee essenziali ed eleganti, autoportante o addossata all'edificio, è perfetta per grandi dimensioni. Adatta anche alla copertura di un terrazzo.



PERSONALIZZAZIONI IN ALTEZZA

- HF (altezza frontale) 277 / 300 / **320** / 350
- HG (altezza traverso) 220 / 243 / **263** / 293
- HM (altezza media) 250 / 273 / **293** / 323
- BP (altezza posteriore) 231 / 254 / **274** / 304

Richiedono una maggiorazione del 8%



STRUTTURA PORTANTE

CARATTERISTICHE DELLA STRUTTURA PORTANTE

- Telaio in lega d'acciaio zincato e verniciato a polveri epossidiche antigraffio
- Garanzia 10 anni
- Colonne principali 100x 100
- Struttura superiore perimetrale 120 x 100
- Frangi-tratta centrali 100 x 80
- Piastre in acciaio da 6/8/10mm di spessore
- Viteria in ACCIAIO ONOX certificato
- Fissaggio a terra realizzato con perni FBN zincato

COPERTURA CON TELO / E MICROFORATO

I nostri teli in PVC TRIPLIO-STRATO sono ultra resistenti, completamente impermeabili e certificati antigrandine. Grazie ai tre strati di cui sono composti, riducono notevolmente il fastidioso "effetto serra" dei classici teli in PVC, garantendo un comfort superiore. I teli microforati agiscono come scudo termico, ideali per ombreggiare e proteggere dalla grandine, garantendo la permeabilità della copertura. I teli sono ancorati alla struttura con un sistema di autotensionamento, in modo da offrire la massima resa estetica e funzionale.

VERNICIATURE STANDARD

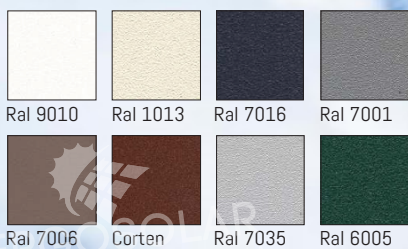

Per verniciatura fuori standard +8%

Verniciatura realizzata a polveri epossidiche, con trattamento anti-graffio effetto ruvido. Garanzia verniciatura 10 anni.

SCHEDA INFORMAZIONI GENERALI

POSTI AUTO	MISURE*		NUMERO COLONNE	PREZZI
	L (Cm)	P (Cm)		
1	270	537	2	
2	532	537	2	
3	794	537	3	
4	1063	537	3	
5	1318	537	4	
6	1594	537	4	

* Le misure potrebbero variare. In fase di conferma d'ordine saremo in grado di valutare con più precisione l'effettiva dimensione del prodotto.

CONFIGURAZIONI SMART DISPONIBILI

1 POSTO AUTO

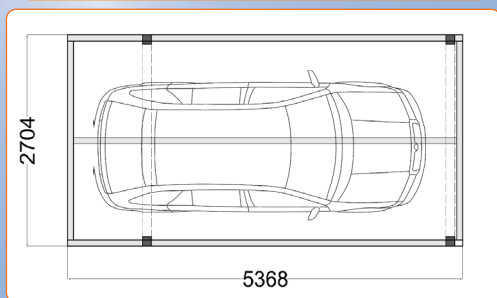

3 POSTI AUTO

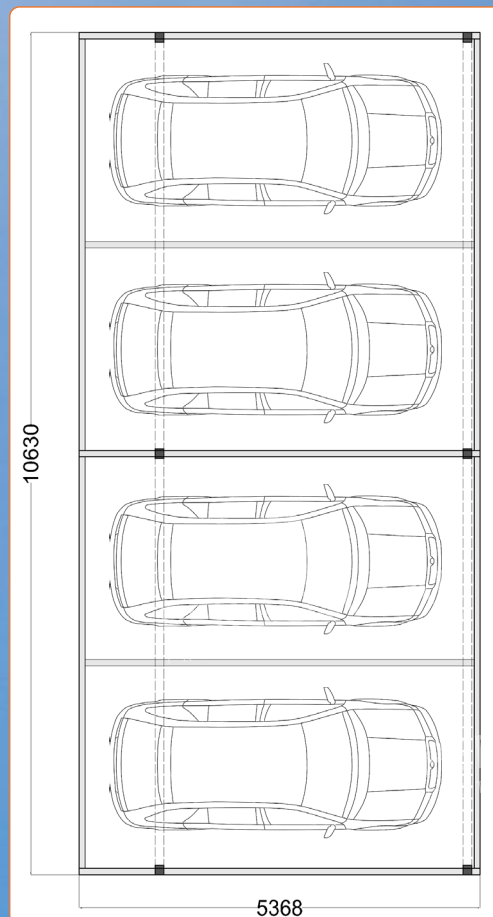

3 POSTI AUTO

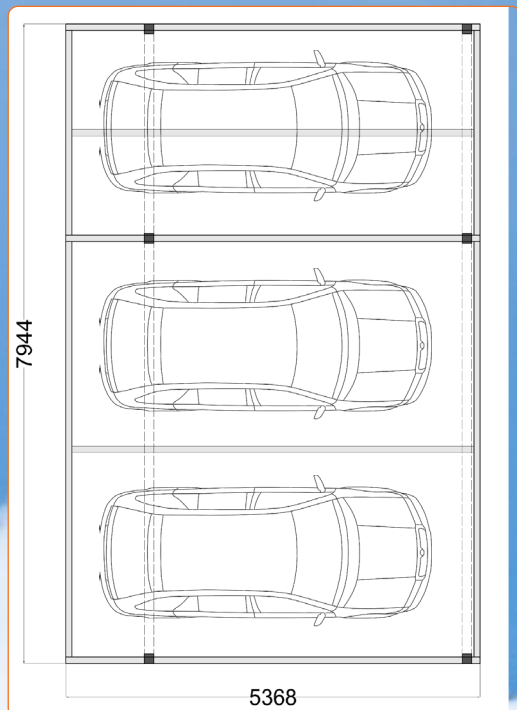

2 POSTI AUTO

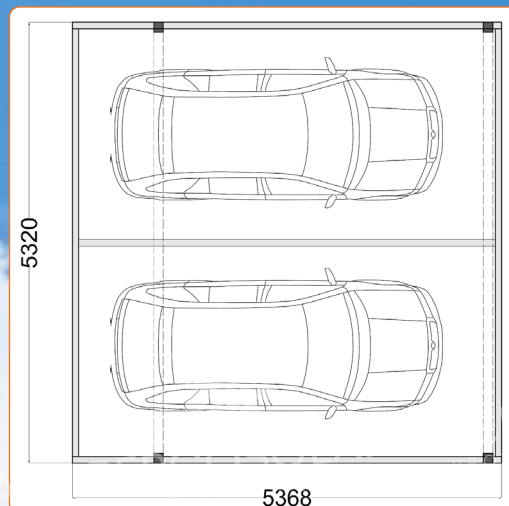

CONFIGURAZIONI SMART DISPONIBILI

5 POSTI AUTO

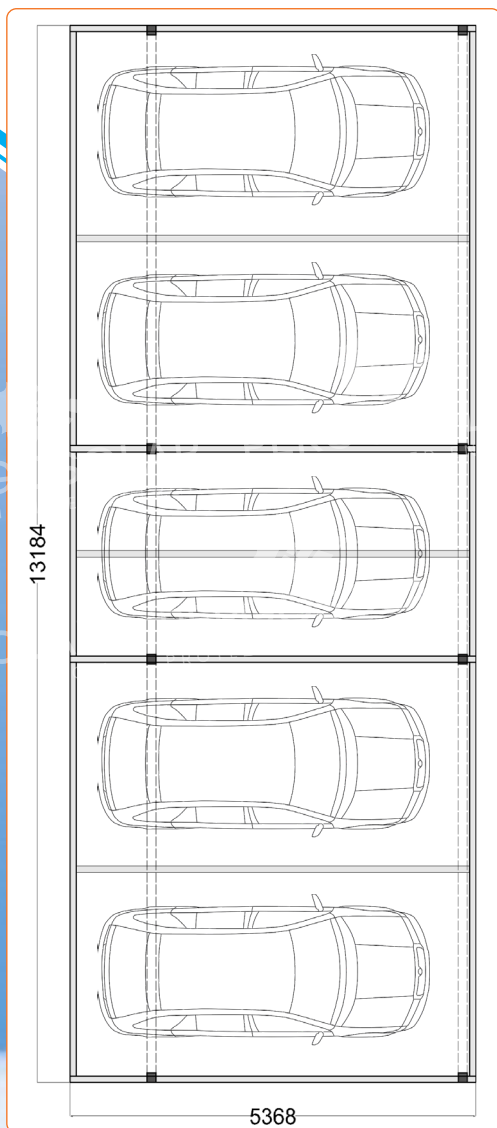

6 POSTI AUTO

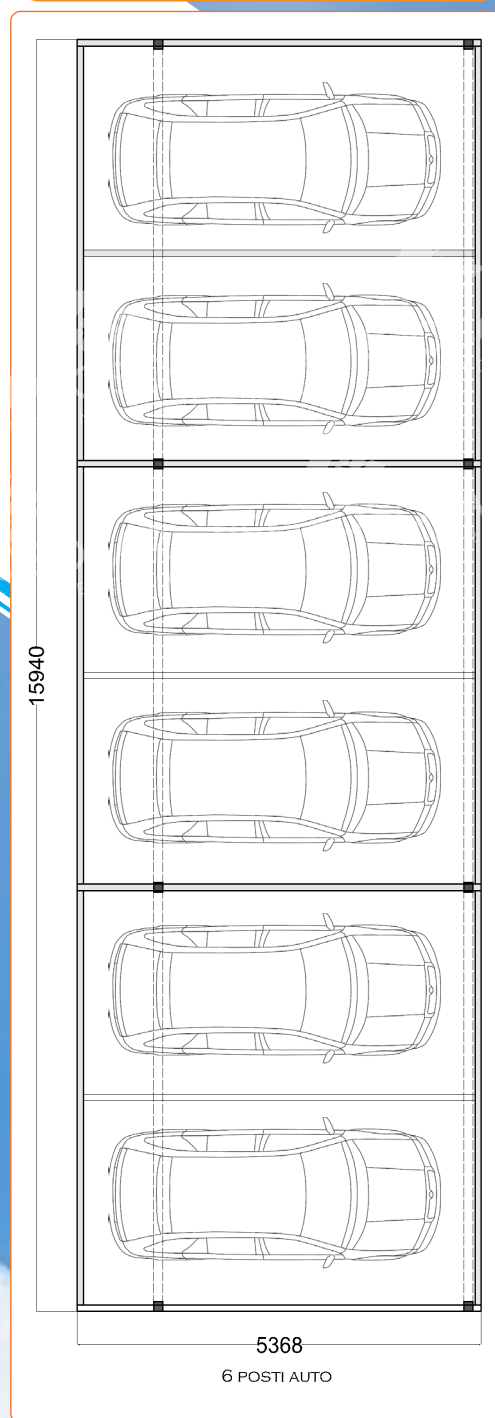



Spazi Tecnologie d'ombra S.r.l.
Viale del Lavoro 22/g
San Martino Buon Albergo - VR
Tel. +39 045 5117803
Fax. +39 045 511966
Email: info@pergosolar.it
www.pergosolar.it

